





VPI_E180724_530-591_WINDOW_INSTALLATION_MANUAL.DOCX

VPI QUALITY WINDOWS
3420 E Ferry Ave. Spokane WA. 99202

ÍNDICE

Part 1)	Prefacio	3
Part 2)	Herramientas y materiales	3
Part 3)	Preparación de la abertura en bruto	4
Part 4)	Preparación de la unidad	5
Part 5)	Instale y fije	5
Part 6)	Ajuste final.....	11

Indicaciones:

	Precaución
	Calidad
	Seguridad
RO	Abertura en bruto
WRB	Barrera impermeable
PVC	Policloruro de vinilo

Siempre lea la garantía limitada de ventanas y puertas de vinilo antes de comprar o instalar ventanas y puertas de vinilo fabricadas por VPI Quality Windows. Al instalar este producto, usted reconoce que esta garantía limitada forma parte de los términos de la venta. El incumplimiento de cualquiera de las instrucciones de instalación y mantenimiento de VPI Quality Windows puede anular su garantía. Vea la garantía limitada para detalles completos en <http://www.vpiwindows.com/>

Part 1) PREFACIO

1.1) Instrucciones de instalación para construcciones típicas

A) Estas instrucciones fueron desarrolladas y probadas para su uso en construcciones típicas con un sistema de muros diseñado para controlar el agua. **Estas instrucciones no deben usarse con ningún otro método de construcción.** Su proyecto tiene diseños de edificios, métodos de construcción, materiales de construcción y condiciones del sitio que son únicos, y puede requerir un método de instalación distinto al de estas instrucciones, así como cuidados adicionales. La determinación del método de instalación apropiado es responsabilidad del instalador, contratista general, ingeniero de cerramientos y/o arquitecto. VPI Quality Windows no será responsable por las condiciones del sitio ni por las variaciones en estas instrucciones de instalación.

B)  Por favor siga la última versión de prácticas estándar para la instalación ASTM E 2112.

1.2) Manejo y almacenamiento

A) Proporcione apoyo a la totalidad del marco cuando almacene, mueva e instale el producto.

B)  NO levante el producto solamente por el dintel ni lo jale por las jambas.

C)  NO lo almacene bajo los rayos solares directos ni en contenedores sin ventilación apropiada. Deje suficiente separación entre los productos para permitir la ventilación.

D)  NO incline las ventanas más de 10 grados, ni en ángulos inestables. Manténgalas almacenadas en posición vertical, si es posible.

E) Los daños causados a cualquier parte de la ventana o de sus componentes debido a malas prácticas de almacenamiento no serán cubiertos por la garantía limitada.

F)  **Debido al tamaño y peso, se requiere un mínimo de dos personas para la instalación.**

Part 2) HERRAMIENTAS Y MATERIALES

2.1) Usted necesitará proporcionar

A) Calces/espaciadores

B) Selladores y varilla de respaldo aprobados para el proyecto

C) Tornillos de cabeza plana resistentes a la corrosión #8 x 1 - 2 pulg. u otros sujetadores aprobados

2.2) Herramientas necesarias

A) Cinta métrica

B) Nivel de 2, 4 y 6 pies

C) Escuadra

D) Martillo

E) Palanca plana

F) Pistola selladora

G) Taladro

H) Juego de puntas Phillips #2

Part 3) PREPARACIÓN DE LA ABERTURA EN BRUTO

3.1) Confirme que la abertura está vertical (a plomo) y nivelada.

- A) Asegúrese de que el alféizar de la abertura en bruto no esté inclinado hacia el interior.
- B)  Es fundamental que el alféizar esté nivelado y sostenido, sin interferencias que puedan hacer que el marco de la ventana se tuerza, deforme o incline.

3.2) Confirme que la ventana se ajusta al tamaño de la abertura.

- A) Mida los cuatro lados de la abertura en bruto terminada para asegurarse de que hay una separación mínima de ½ pulg. en el ancho y de ⅜ pulg. en la altura. La abertura en bruto terminada incluye materiales como WRB, rebabas, cuñas y otros materiales que puedan obstaculizar la abertura. Mida el ancho en las partes superior e inferior y en el centro. Mida la altura en el extremo izquierdo, el extremo derecho y el centro. La abertura en bruto terminada debe ser por lo menos ½ pulg. más ancha y ⅜ pulg. más alta que el tamaño neto del marco de la ventana.





3.3) Revestimiento del alféizar

- A) El revestimiento del alféizar no debe interferir con el soporte apropiado del alféizar ni con la fijación de la ventana, ni causar distorsión en el alféizar. Es responsabilidad del instalador y/o del contratista general asegurarse de que la unidad no sufra distorsión, deformación o arqueo debido a la fijación de la unidad sobre superficies dispares. VPI requiere que todas las unidades se instalen en un plano vertical uniforme.
- B)  Asegúrese de que todos los materiales impermeables estén diseñados para ser usados con productos de PVC y sean instalados correctamente.

- C)  VPI Quality Windows no respalda ni desalienta el uso de alguna marca de tapajuntas o materiales selladores. Siguiendo las recomendaciones del fabricante del tapajuntas, aplique tapajuntas a los alféizares y a la superficie de la pared circundante comenzando por la parte inferior, los lados y la parte superior, creando un efecto de tejas.

Part 4) PREPARACIÓN DE LA UNIDAD

- 4.1) **Quite la protección de embarque.**
- A) Desatornille la tabla de 2x4 e inspeccione el marco y los paneles para detectar daños.
 - B)  NO instale unidades dañadas.
- 4.2) **Gire las correas. (Cuando sea aplicable)**
- A) Gire las correas a la instalación deseada antes de insertar a unidad en la abertura en bruto.
 - B)  NO doble ni tuerza las correas.

Part 5) INSTALE Y FIJE

- 5.1)  **Se necesitarán dos o más personas para los siguientes pasos.**
- 5.2) **Grosor y material de los calces**
- A) No se recomienda el uso de calces en forma de cuña debajo del alféizar, a menos que se usen como parte de un sistema integral de revestimiento de alféizar. Los calces deben formarse con materiales resistentes a impactos y a la corrosión y que no se deterioren, como PVC o plásticos similares.
- 5.3) **Calces del alféizar**
- A) Sólo deben usarse calces en el alféizar cuando el detallado de impermeabilización los requiera o cuando el alféizar esté disparejo o desnivelado. Es preferible tener un alféizar completamente sostenido y sin calces. Sin embargo, si decide usar calces, es necesario que el alféizar esté totalmente sostenido, sin huecos de más de dos pulgadas y con los calces a menos de ½ pulg. de una esquina soldada.

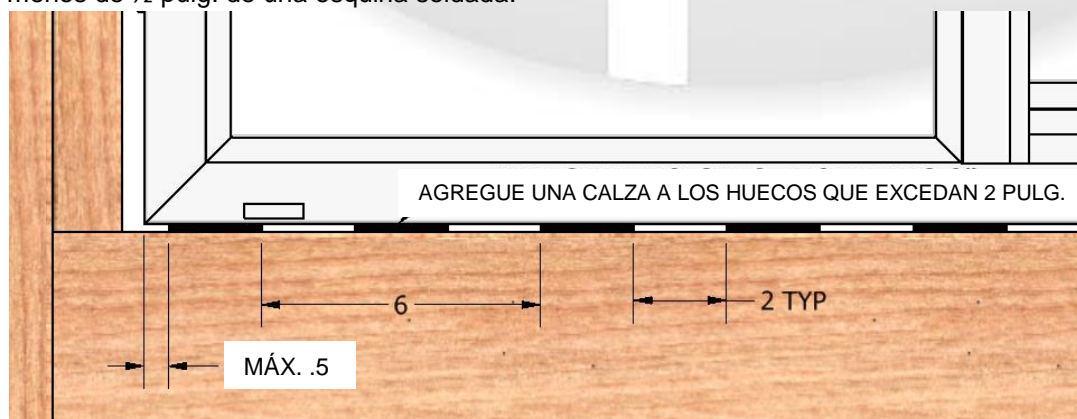

VISTA DEL ALFÉIZAR

5.4) Inserte la ventana

A) Inserte la ventana colocando el alféizar de la ventana sobre el alféizar de la abertura en bruto y luego incline la parte superior hasta su posición. Centre la ventana entre los lados de la abertura para permitir la misma separación para calzar, sujete temporalmente algunas correas o inserte un par de tornillos para mantener la ventana en su lugar mientras la calza a plomo, nivelada y cuadrada.

5.5) Calces de las jambas

A) Deben instalarse calces en las dos jambas del marco, y también en donde los miembros estructurales horizontales cruzan el marco del perímetro, y en los puntos de la cerradura.

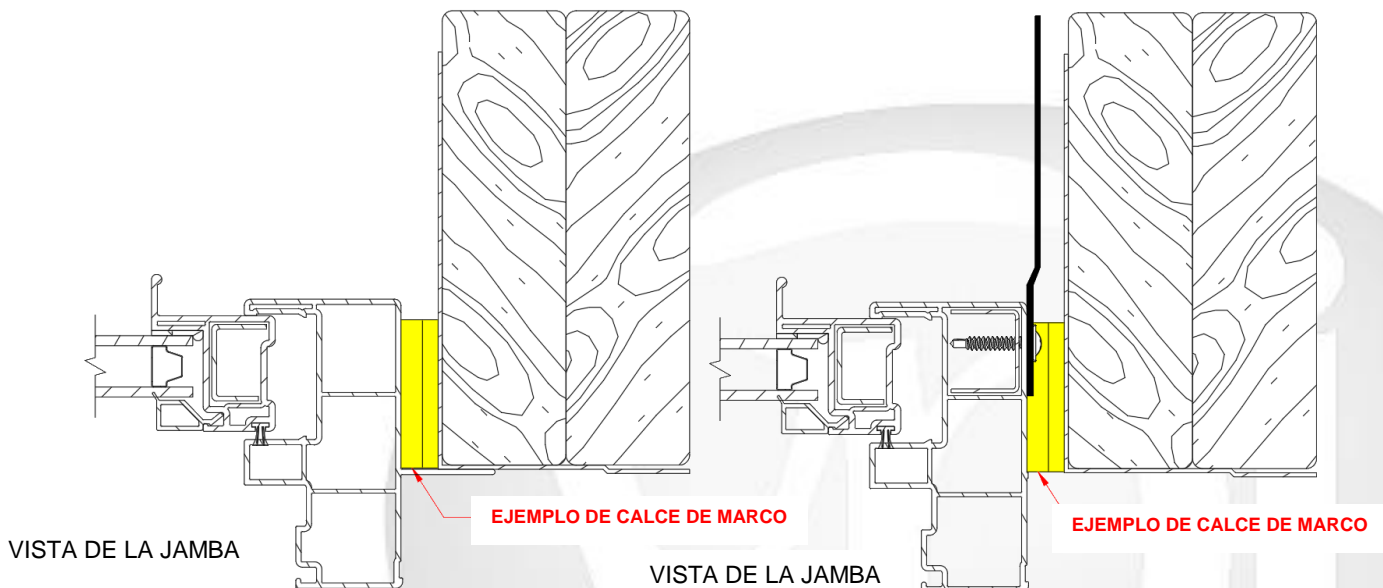

B)  Se pueden requerir calzas adicionales para soporte y escuadrado en la parte superior de las jambas. Es responsabilidad del instalador arreglar todos los problemas de enmarcado de la abertura en bruto durante la instalación.

5.6)  No coloque calces en el dintel.

A) Colocar calces en el dintel no permitirá el movimiento normal de la construcción y causará fallas no cubiertas por la garantía.

5.7) Coloque la ventana a plomo y encuadrada

A) Inserte calces entre la ventana y la abertura en bruto. Mantenga los calces a 1/4 pulg. de la cara interior de la ventana, si se especifica un sello interior. La ventana debe estar aplomada, nivelada y escuadrada para evitar ajustes innecesarios en el panel del marco.

B)  Es necesario revisar los calces antes de apretar.

5.8) Encuadramiento del marco

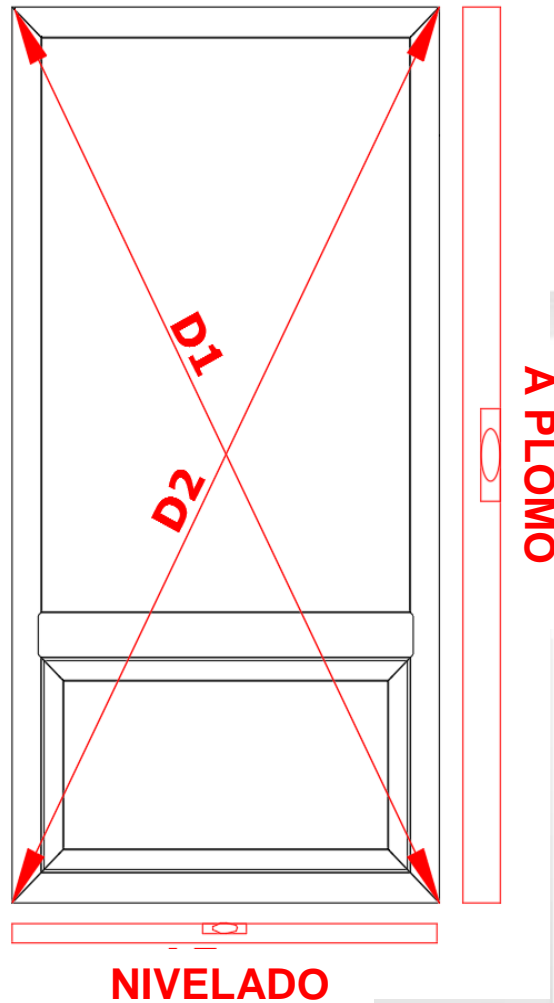

A) Es fundamental **encuadrar el marco**. Para hacerlo correctamente, es necesario tomar primero las medidas de esquina a esquina (D1 y D2) y luego determinar si ambas dimensiones están dentro de la tolerancia permitida de 1/8 pulg. De no ser así, distribuya la diferencia y ese es el ajuste general que debe hacer.

B) **Nivelada y a plomo**
 Use un nivel para revisar el alféizar y la jamba y determinar si el marco está nivelado y a plomo.

A PLOMO

NIVELADO

D1

D2

5.9) Sujeción de la ventana a la abertura

A) Para correas - use sujetadores especificados en cada orificio de cada correa. Es necesario colocar los calces detrás de la correa para evitar que esta tuerza el marco y el apoyo de cada tornillo.

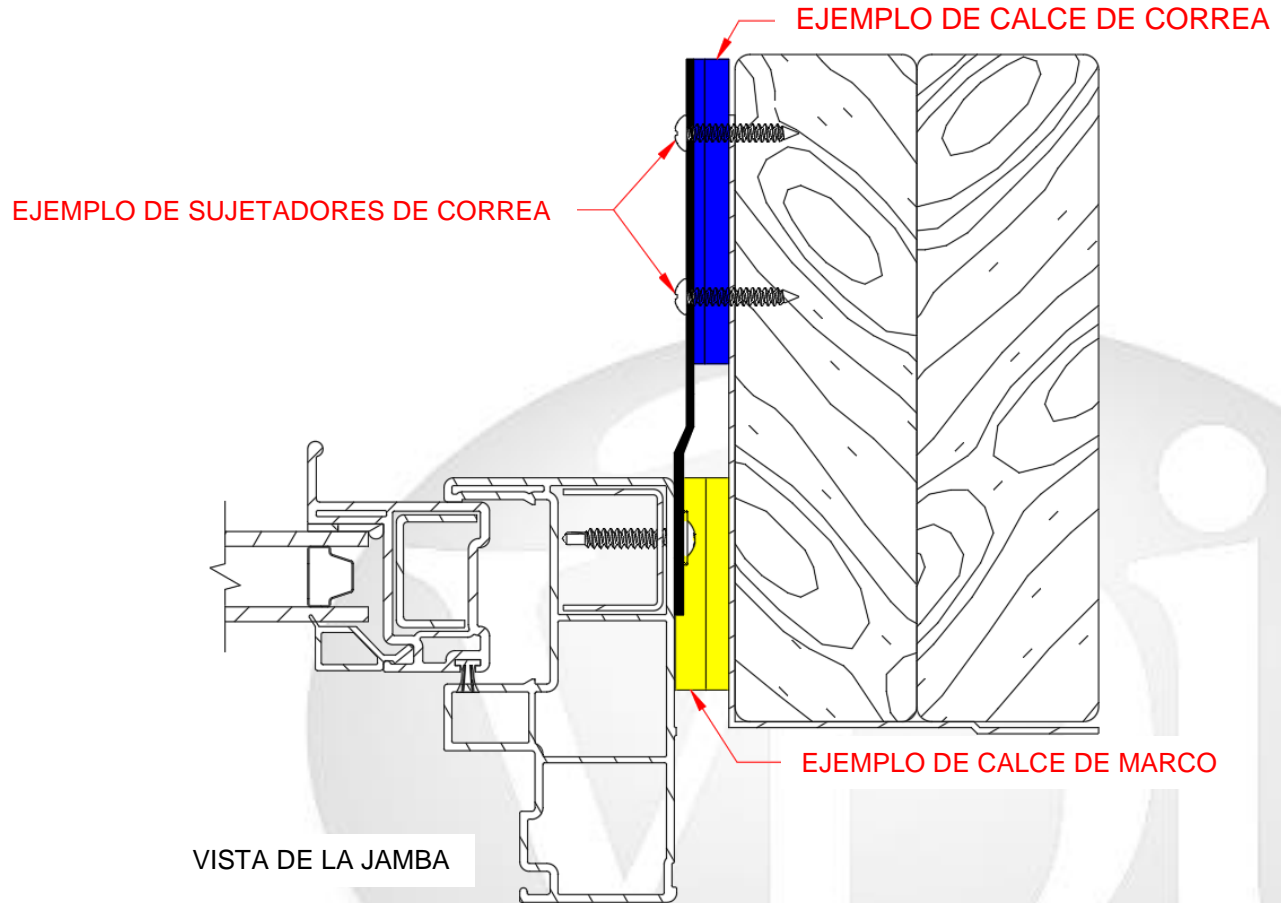

B) Para aleta de clavo – use sujetadores específicos.

1. La cabeza debe ser fijada, comenzando a 4 - 8 pulg. de las esquinas soldadas, luego cada 12 pulg. en el centro usando arandelas de defensa dobladas sobre la brida de clavado un mínimo de 3/8 pulg, dejando un espacio mínimo de 3/8 pulg. entre el eje del sujetador y borde de la brida de clavado.
2. El tamaño del sujetador es #8 y debe penetrar en el armazón estructural con un mínimo de 1 pulg. de profundidad y debe estar construido con material resistente a la corrosión, como acero inoxidable, galvanizado u otro recubrimiento.
3. Coloque los sujetadores en cada orificio de la brida de clavos a lo largo de la jamba y el alféizar comenzando a 4 - 8 pulg. de las esquinas soldadas. (Vea la ilustración en la página siguiente).

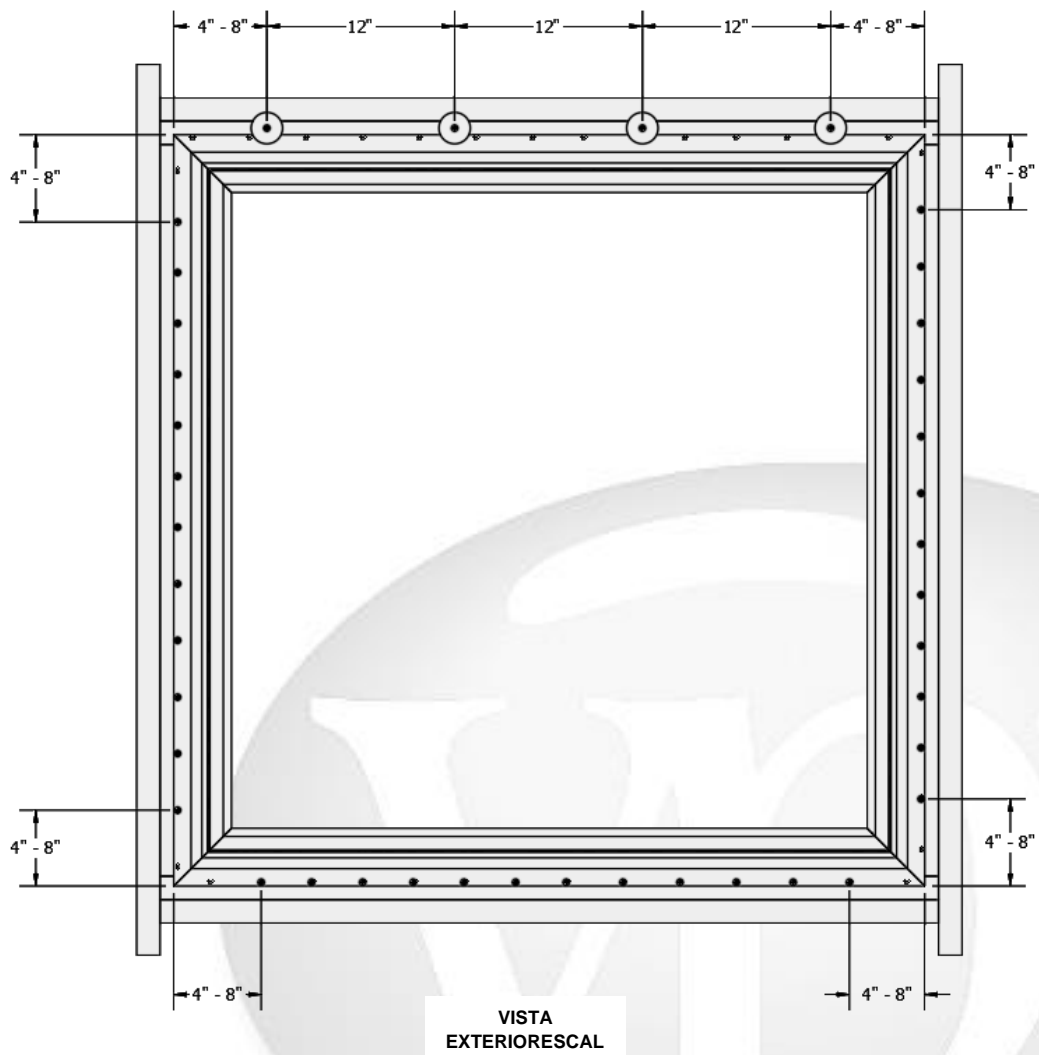

- ❖ **NOTA:** Cuando las correas están presentes sólo en las intersecciones de la barra T/cuadro, se requiere el uso de la aleta de clavo para la fijación. Cuando las aletas de clavos y las correas están presentes, no es necesario usar las aletas de clavos para la fijación.

- C)  **Todos los sujetadores** deben tener una cabeza redondeada y estar fabricados o revestidos con material resistente a la corrosión, como acero inoxidable o galvanizado, entre otros. Los tornillos deben penetrar por lo menos 1 pulg. en soportes estructurales.

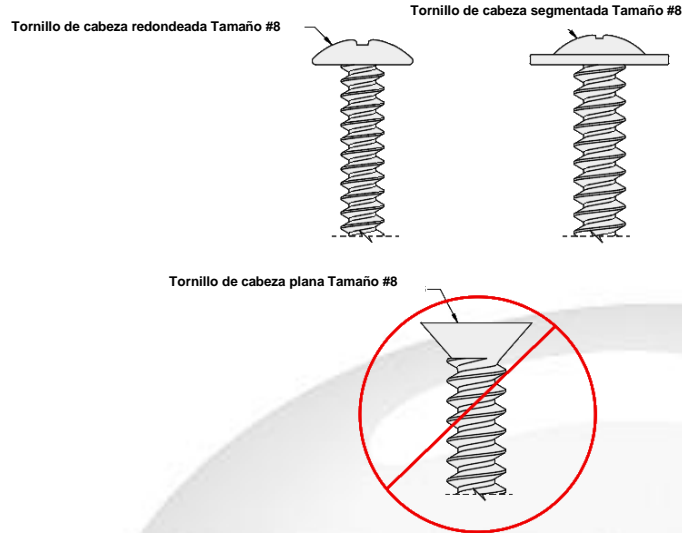

- D)  Las ventanas y puertas de vinilo requieren calces y sujetadores para evitar que el marco se tuerza y se mueva. Coloque los calces detrás de las correas para evitar que el marco gire.

EL BALANCEO DEL BASTIDOR CAUSADO POR UN CALCE INSUFICIENTE PROVOCARÁ UNA COMPRESIÓN EXCESIVA O INSUFICIENTE DEL MARCO Y LA HOJA, Y PODRÍA DAÑAR LAS JUNTAS, EL BURLETE O SISTEMA DE BLOQUEO.

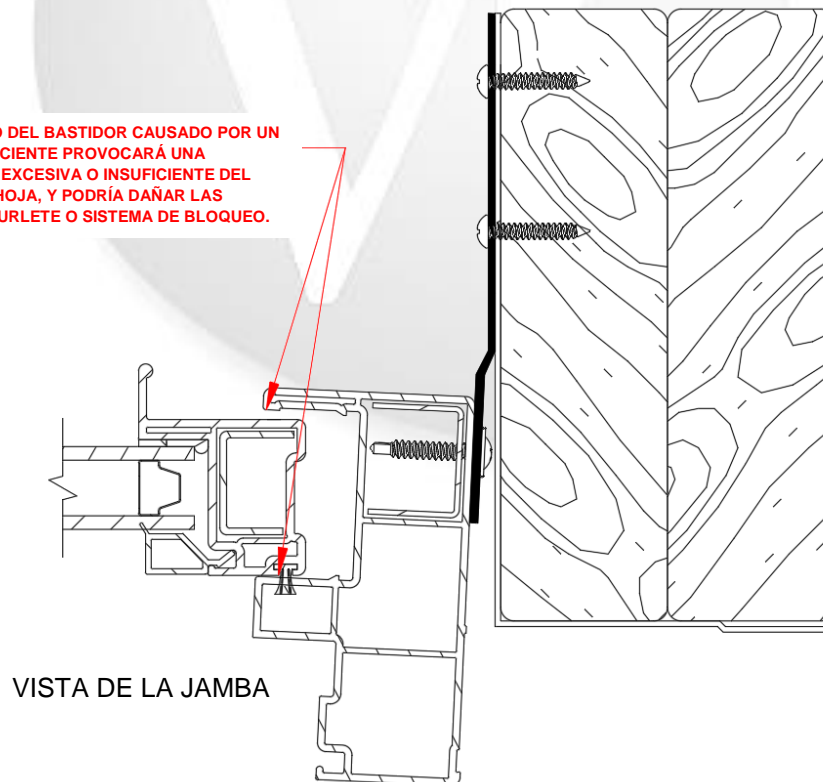

E)  NO apriete demasiado, ya que podría distorsionar o torcer el marco.

5.10) Verifique que la cinta impermeabilizadora esté unida al marco.

A) Esto se puede hacer simplemente observando desde el lado exterior de la hoja y el marco cuando está cerrado y bloqueado. Desde el interior puedes medir el marco a la hoja. VPI tiene una tolerancia de más o menos 1/16 pulg. para las dimensiones a las que se hace referencia a continuación. (Ver referencias dimensionales a continuación)

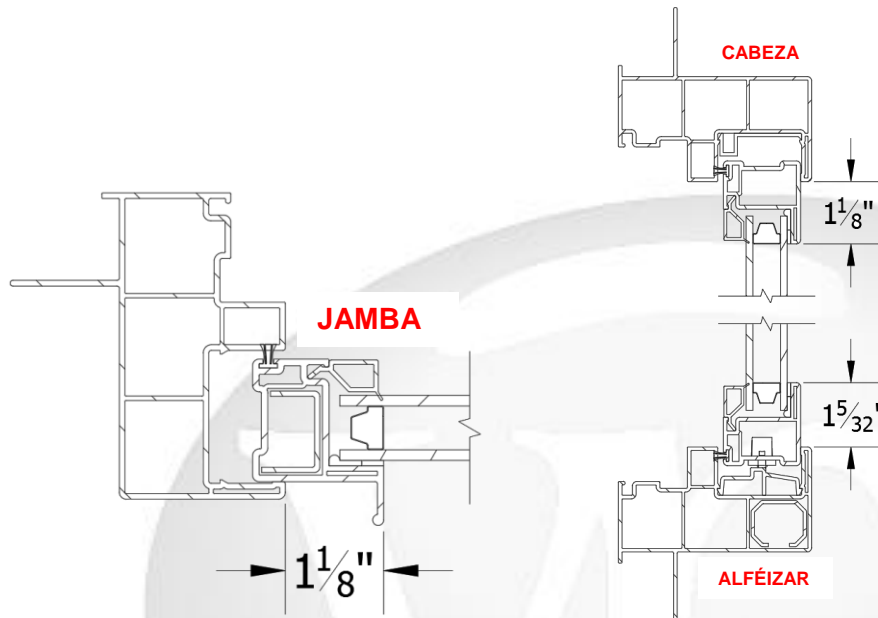

B) El área afectada de pérdida o ganancia de compresión deberá ser calzada detrás del marco para corregir el balanceo del cuadro. Consulte en las secciones 5.4 y 5.5 los trabajos de reparación que pueden ser necesarios para corregir el giro del marco.

C)  Debe hacerlo antes de terminar la instalación, revise tanto el exterior como el interior.

Part 6) AJUSTE FINAL

6.1) Las ventanas corredizas o de abertura simple (serie 530-591) no requieren ajustes finales.

6.2) Verifique que el telar es constante entre el panel movable y el marco. (Vea la ilustración en la página siguiente).

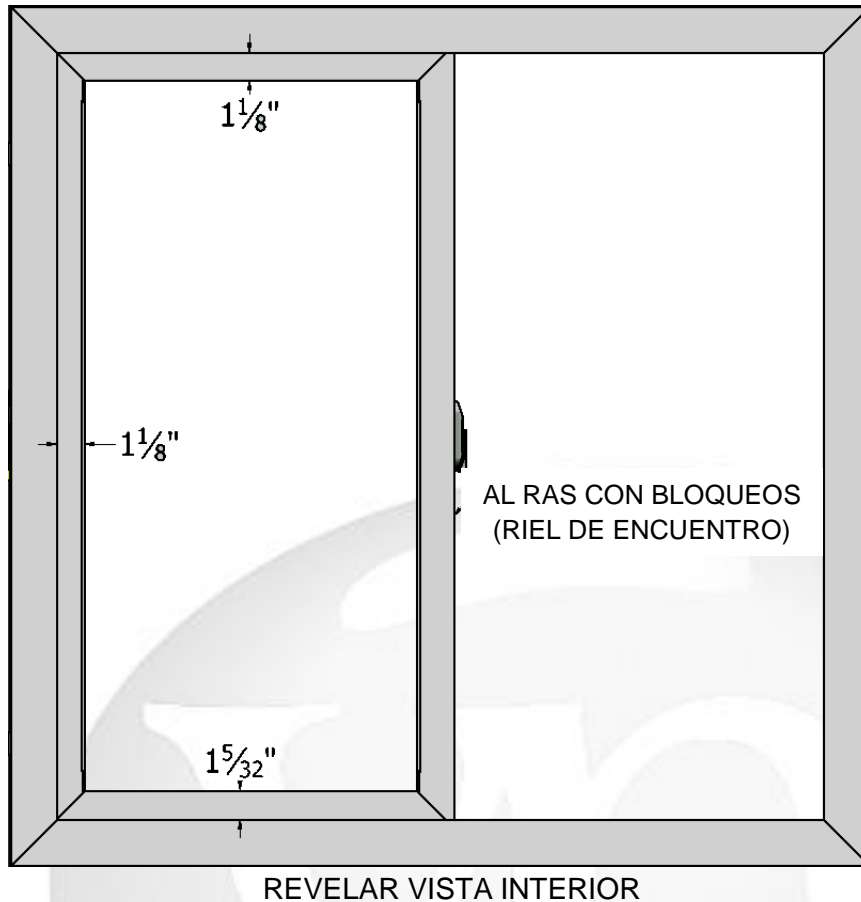

6.3) Opere el panel del marco y verifique que el marco se abra, cierre y bloquee correctamente.

- A)  Verifique que todos los puntos de bloqueo en la ventana estén montados antes de finalizar la instalación.
- B)  Es responsabilidad del instalador verificar que la ventana funcione y cierre correctamente; la compañía instaladora debe realizar ajustes para finalizar la instalación. Siga las prácticas estándar para la instalación ASTM E 2112. Si necesita asistencia o capacitación en relación a nuestro producto, llame a VPI al 1-800-634-1478