



VPI_E180724_530-591_WINDOW_INSTALLATION_MANUAL.DOCX

VPI QUALITY WINDOWS
3420 E Ferry Ave. Spokane WA. 99202

СОДЕРЖАНИЕ

Part 1)	Предисловие	3
Part 2)	Инструменты и материалы	3
Part 3)	Подготовка проема для установки окна	4
Part 4)	Подготовка изделия	5
Part 5)	Установите и закрепите изделие	5
Part 6)	Завершающая регулировка	12

Условные обозначения:

	Предупреждения
	Качество
	Безопасность
RO	Проем до установки окна
WRB	Водоотталкивающий барьер
PVC	Поливинилхлорид (ПВХ)

Перед тем, как приобретать и устанавливать виниловые окна и двери производства VPI Quality Windows, обязательно внимательно прочтите «Ограниченную гарантию на виниловые окна и двери». Устанавливая изделие, вы соглашаетесь с тем, что указанная ограниченная гарантия является частью условий продажи. Несоблюдение любых инструкций по использованию и техническому обслуживанию продукции VPI Quality Windows могут аннулировать гарантийные обязательства VPI Quality Windows перед пользователем. Текст ограниченной гарантии приведен по адресу <http://www.vpiwindows.com/>

Part 1) ПРЕДИСЛОВИЕ

1.1) Инструкции по установке в стандартных конструкциях

A) Настоящие инструкции составлены и протестированы применительно к стандартным конструкциям / строениям с водонепроницаемым стенами.

Использование настоящих инструкций с конструкциями других типов не предусматривается. Конструкция здания, технология строительства, строительные материалы и условия строительства являются уникальными особенностями вашего проекта, которые могут предусматривать способ установки изделия, отличный от описанного в настоящем пособии, равно как и дополнительное обслуживание изделия. Ответственность за определение надлежащего способа / технологии установки изделия несет монтажная организация, генеральный подрядчик, конструктор здания и / или архитектор. Компания VPI Quality Windows не несет ответственности за условия, присутствующие на строительной площадке, а также за любые отклонения от данных инструкций по установке.

B)  Обеспечьте соблюдение стандарта ASTM E 2112 «Стандартный порядок установки» в последней версии.

1.2) Обращение и хранение

A) При хранении, перемещении и установке изделия предусмотрите опоры рам, обеспечивающие их максимальную поддержку.

B)  НЕ поднимайте изделие, держась только за верхний брус коробки; не тяните изделие за косяки.

C)  НЕ размещайте изделие на хранение в зоне воздействия прямых солнечных лучей либо в контейнерах, в которых не предусмотрена надлежащая вентиляция. Предусмотрите достаточное расстояние между изделиями для вентиляции.

D)  НЕ размещайте окна под углом, превышающим 10 градусов, а также под другими углами с риском падения рамы. По возможности храните окна в вертикальном положении.

E) Повреждения, возникшие в любой части окон или их компонентов по причине ненадлежащего хранения изделия, не покрываются ограниченной гарантией.

F)  **С учетом размера и веса окон их установку должны выполнять не менее двух человек.**

Part 2) ИНСТРУМЕНТЫ И МАТЕРИАЛЫ

2.1) Вы должны обеспечить наличие следующего

A) Подкладки / прокладки

B) Уплотнения и уплотнительный шнур, утвержденные проектом

C) Нержавеющие винты с цилиндрической скругленной головкой, #8 X 1" - 2", или допущенные элементы крепежа

2.2) Необходимые инструменты

A) Измерительная лента-рулетка

B) Уровень 2,4 фута (73 см) и 6 футов (182 см)

- C) Уголок
- D) Молоток
- E) Плоская монтировка
- F) Пистолет для нанесения герметика
- G) Дрель
- H) Насадки для крепежных изделий со шлицем Philips, #2

Part 3) ПОДГОТОВКА ПРОЕМА ДЛЯ УСТАНОВКИ ОКНА

3.1) Убедитесь в том, что проем абсолютно вертикален и горизонтален.

A) Убедитесь в том, что поверхность подоконной поверхности проема не скошена вовнутрь.



B)  Подоконная поверхность проема должна быть горизонтальной и укрепленной без воздействия каких бы то ни было непредусмотренных факторов, из-за которых рама может изогнуться, наклониться или накрениться.

3.2) Убедитесь в том, что оконная рама соответствует проему.

A) Измерьте все четыре стороны подготовленного проема и убедитесь в том, что по ширине и по высоте предусмотрены необходимые зазоры - $\frac{1}{2}$ " по ширине и $\frac{3}{8}$ " по высоте соответственно. При отделке проема применяются все необходимые материалы и компоненты, в том числе WRB, отделочные накладки, подкладки и прочие уплотняющие материалы. Измерьте ширину сверху, внизу и посередине. Измерьте высоту по крайней правой кромке, по крайней левой кромке и посередине. Подготовленный проем должен быть минимум на $\frac{1}{2}$ " шире и на $\frac{3}{8}$ " выше собственного размера рамы.



3.3) Подоконные лотки

- A) Подоконные лотки не должны оказывать ненадлежащее влияние на поддержку подоконника и крепление окна; они также не должны являться причиной перекашивания подоконника. Монтажная организация и/или генеральный подрядчик должны принять необходимые меры во избежание искривления, выгибания или наклона оконной конструкции по причине закрепления рамы на неровных поверхностях. В соответствии с требованиями VPI, все элементы оконной конструкции должны быть установлены в прямой вертикальной плоскости.
- B)  Убедитесь в том, что все водоотталкивающие материалы предусмотрены для использования с изделиями из ПВХ и установлены надлежащим образом.
- C)  Компания VPI Quality Windows не рекомендует пользоваться отделочными накладками или уплотнениями той или иной / определенной марки. Следуя инструкциям и рекомендациям производителя отделочных накладок, установите все отделочные накладки на подоконную поверхность проема и окружающие поверхности стены, начиная снизу, затем на боковых поверхностях и сверху, обеспечивая эффект облицовки планками.

Part 4) ПОДГОТОВКА ИЗДЕЛИЯ

4.1) Снимите защиту для транспортировки.

- A) Выкрутите винты 2x4 и осмотрите раму на предмет повреждений.

- B)  НЕ устанавливайте поврежденные изделия.

4.2) Переведите крепежные планки. (Если применимо)

- A) Переведите крепежные планки в соответствующие места установки до того, как вставить изделие в проем.

- B)  НЕ сгибайте и не перекручивайте крепежные планки.

Part 5) УСТАНОВИТЕ И ЗАКРЕПИТЕ ИЗДЕЛИЕ

5.1) Следующие этапы выполняются силами минимум двух человек.

5.2) Толщина и материал подкладок

- A) Использовать клиновидные подкладки рекомендуется только в том случае, если они предусмотрены системой подоконных лотков. Подкладки должны быть выполнены из высокопрочного непортящегося и устойчивого к коррозии материала, к примеру, из ПВХ или аналогичной пластмассы.

5.3) Подкладки на подоконный косяк

А) Подкладки на подоконный косяк предусмотрены в том случае, если они необходимы для обеспечения водонепроницаемости, либо если подоконный косяк неровный или негоризонтальный. Предпочтительно монтировать окна на прочных подоконных косяках без подкладок. Однако, если необходимо использовать подкладки, обеспечьте надежно укрепленные подоконные косяки без щелей более двух дюймов (5 см) и подкладок на расстоянии менее $\frac{1}{2}$ " от любого сварного угла.





5.4) Вставьте окно

А) Вставьте окно, разместив нижний косяк окна на подоконной поверхности проема и, наклонив окно, заведите в проем его верхнюю часть. Разместите окно по центру между двумя сторонами проема, обеспечивая одинаковый зазор для прокладок; временно зафиксируйте несколько крепежных планок или вставьте два винта, обеспечивая строго вертикальное, горизонтальное и прямоугольное положение окна.

5.5) Подкладки на косяки

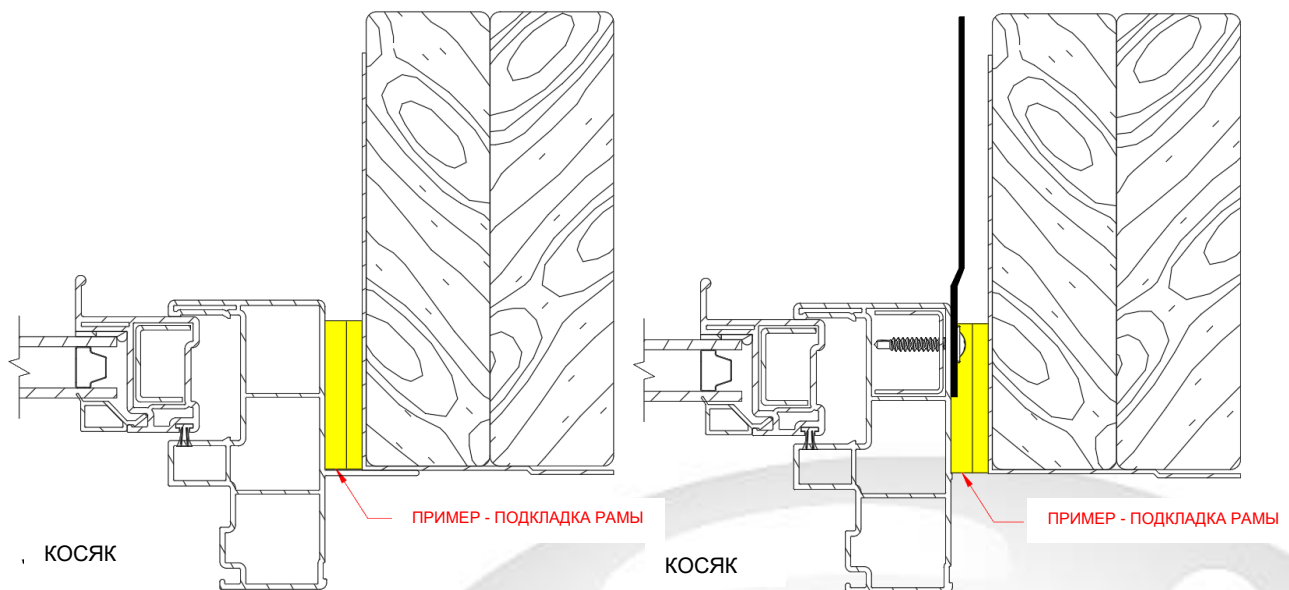
А) Подкладки должны устанавливаться со стороны обоих косяков, в точках пересечения периметра горизонтальными элементами конструкции и в точках конструкционной фиксации.



В)  Для поддержки и обеспечения горизонтального положения по верху косяков могут понадобиться дополнительные подкладки. Монтажная организация должна устранить любые проблемы на уровне подгонки проема и рамы в процессе монтажа окна.

5.6)  Не устанавливайте подкладки на верхний брус

А) Подкладки на верхнем брус будут препятствовать естественному движению конструктивных элементов здания, что может привести к повреждениям, не покрываемым гарантией.

5.7) Выровняйте окно по горизонтали и вертикали

А) Вставьте подкладки между рамой окна и проемом. Если предусмотрено применение внутреннего уплотнения, подкладки должны располагаться на расстоянии 1/4" от внутренней поверхности окна. Во избежание избыточного регулирования створок необходимо обеспечить строго вертикальное, горизонтальное и прямоугольное положение окна.

В)  Перед закреплением проверьте подкладки.

5.8) Обеспечение прямоугольного положения окна

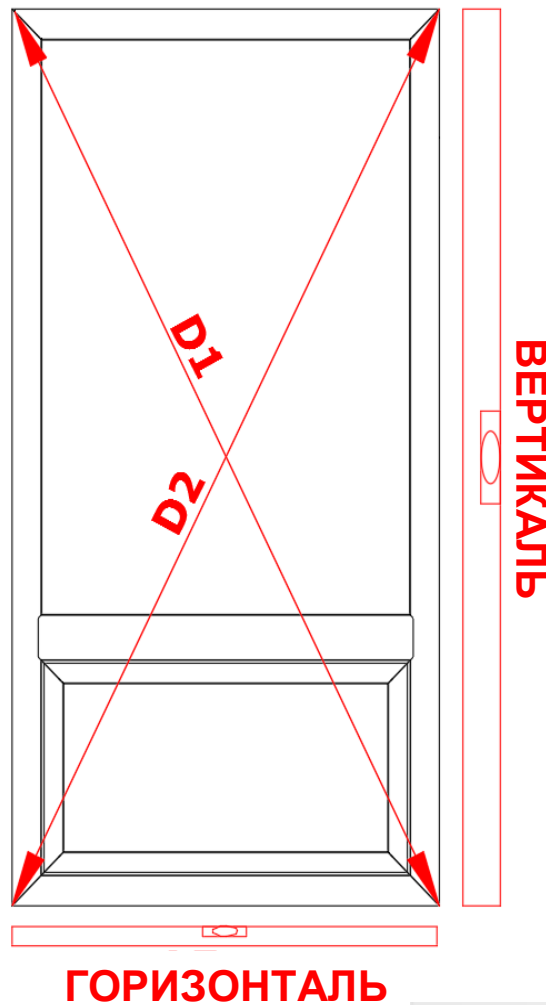

А) Необходимо обеспечить **прямоугольное положение окна**. Чтобы выполнить необходимые действия надлежащим образом, необходимо сначала измерить расстояния между углами (D1 и D2) и убедиться, что замеренное расстояние не превышает допуск, равный 1/8". В противном случае необходимо уменьшить разницу, выполнив общую регулировку изделия.

В) **Выравнивание по горизонтали и по вертикали**
С помощью уровня проверьте угол выравнивания нижнего и бокового косяков, чтобы убедиться в том, что окно выровнено по горизонтали и по вертикали.

ВЕРТИКАЛЬ

ГОРИЗОНТАЛЬ

D1

D2

5.9) Крепление окна в проеме

А) Для крепежных планок - используйте специальные крепежные элементы, вставляемые в каждое отверстие каждой крепежной планки. За крепежными планками необходимо предусмотреть подкладки во избежание искривления планкой рамы а также для усиления каждого винта.

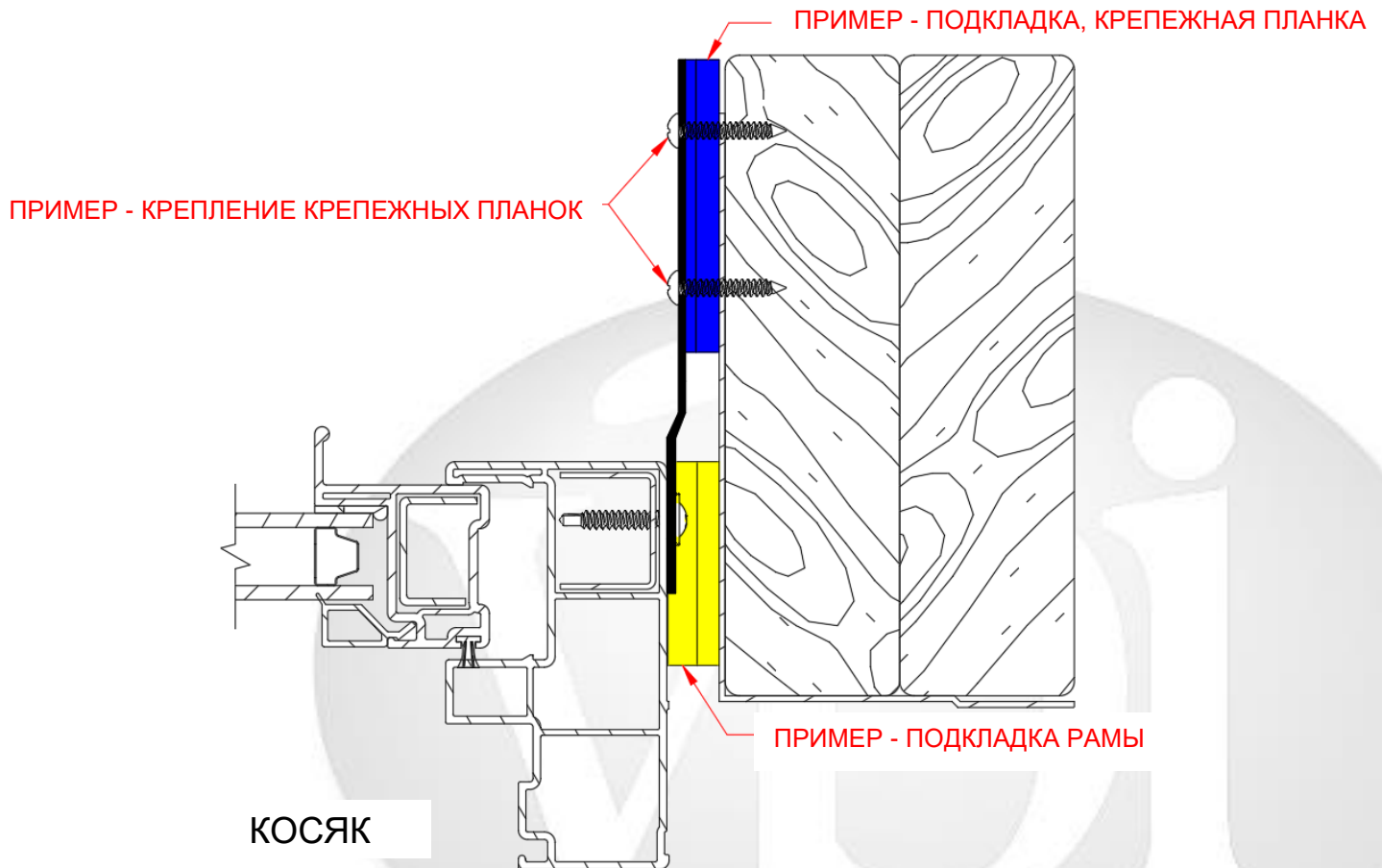

В) Для крепежного ребра – используйте специальные крепления.

1. Верхний брус необходимо закрепить следующим образом: начиная от точки, расположенной на 4" – 8" (10 - 20 см) от сварных углов, и каждые 12" (30 см) по центру с использованием увеличенных шайб внахлест с крепежным бортиком, минимум на 3/8", оставляя зазор минимум 3/8" между стержнем крепежного элемента и кромкой крепежного бортика.
2. Размер крепежных элементов - #8; крепежный элемент должен проникать в несущую раму по меньшей мере на 1" (2,5 см) в глубину; изготавливается из устойчивого к коррозии материала, к примеру, из нержавеющей стали, или с оцинкованным или иным покрытием.
3. Разместите крепежные элементы в каждом отверстии крепежного бортика вдоль бокового и нижнего косяков, начиная от точки, расположенной на 4"-8" (10 - 20 см) от сварных углов. (См. иллюстрацию на следующей странице.)

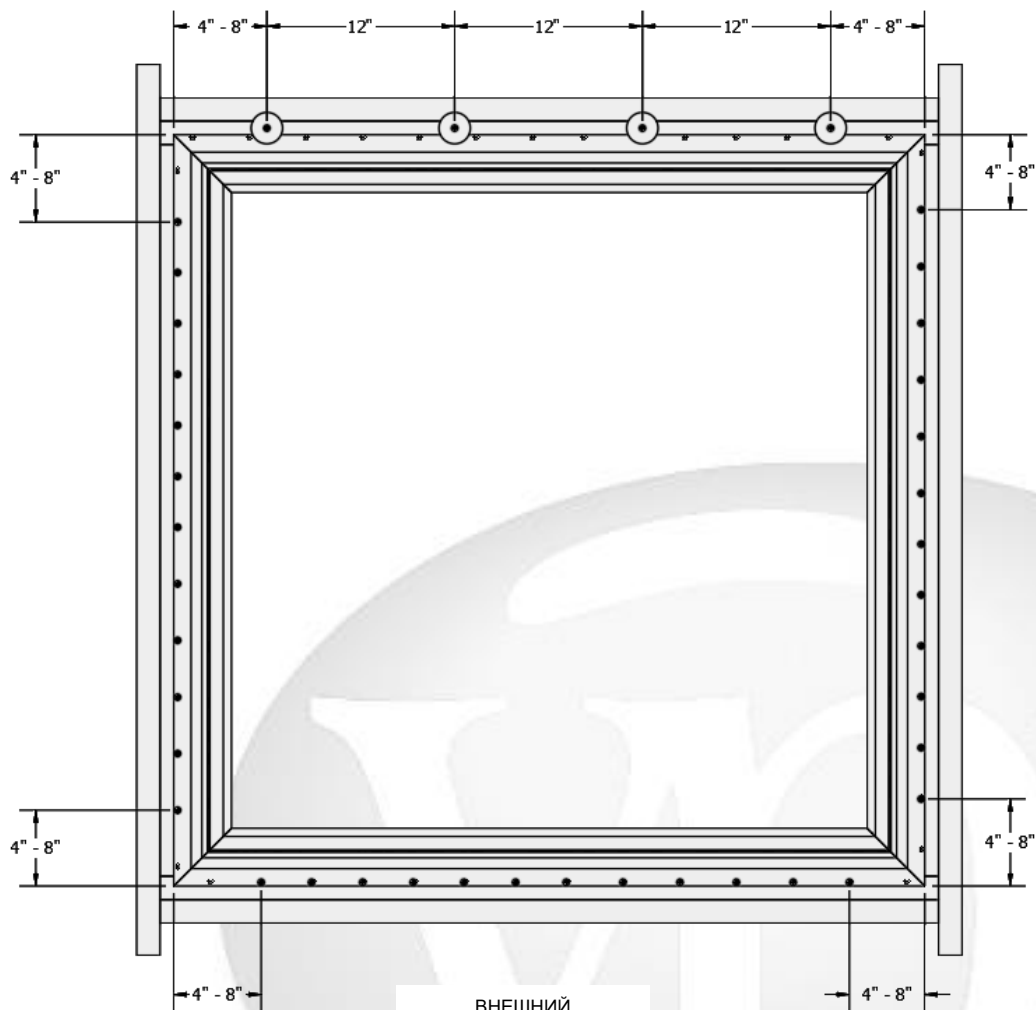

ВНЕШНИЙ
ВИДМАСШТАБ 1/8

- ❖ **ПРИМЕЧАНИЕ:** Если крепежные планки присутствуют только на пересечениях Т-образной балки / рамы, для крепления необходимо использовать крепежное ребро. Если присутствуют крепежное ребро и крепежные планки, использование крепежного ребра для крепления не является необходимым.

- C)  **Все крепежные элементы** должны иметь закругленную головку и изготавливаться из нержавеющей материала или же покрываться таким материалом, в частности, среди прочего, нержавеющей или оцинкованной сталью. Винты должны проходить в элементы конструкции минимум на 1" (2,5 см).

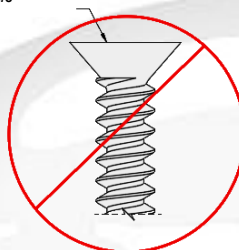

- D)  Виниловые окна и двери требуют использования подкладок и крепежа во избежание перекашивания и перемещения рамы. Устанавливайте прокладки за крепежными планками во избежание крена рамы.

КРЕН РАМЫ, ВЫЗВАННЫЙ НЕДОСТАТКОМ ПОДКЛАДОК, ПРИВЕДЕТ К ЧРЕЗМЕРНОМ ИЛИ НЕДОСТАТОЧНОМ СЖАТИЮ РАМЫ И СТВОРКИ И МОЖЕТ СТАТЬ ПРИЧИНОЙ ПОВРЕЖДЕНИЯ ПРОКЛАДОК, УПЛОТНЕНИЯ ИЛИ КРЕПЕЖНЫХ ЭЛЕМЕНТОВ

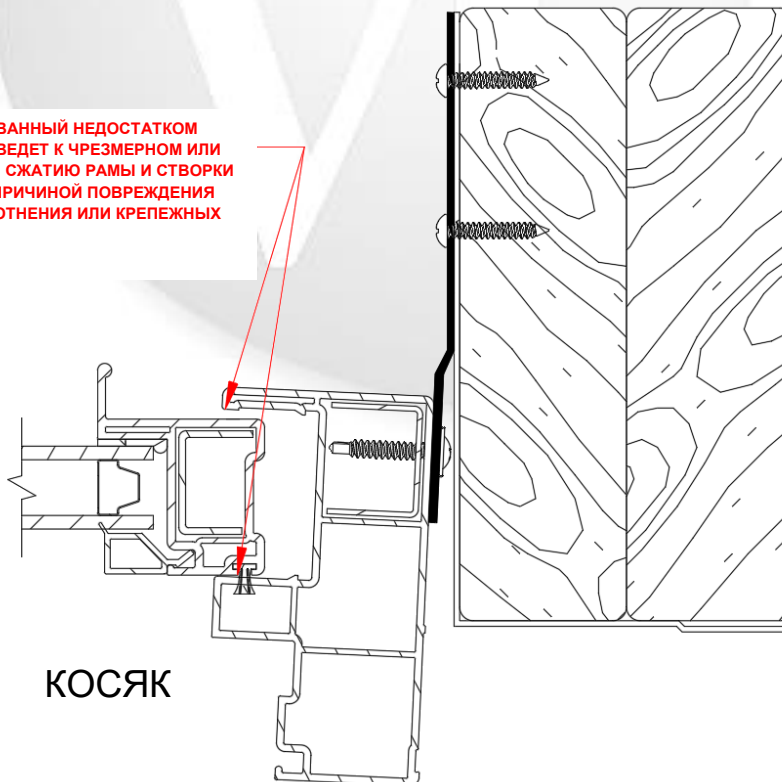

- Е)  НЕ перетягивайте во избежание искривления или выгибания рамы.

5.10) Прокладка створки должна пребывать в контакте с рамой.

- А) Осмотрите створку с внешней стороны рамы в закрытом и запертом положении. Изнутри измерьте расстояние между рамой и створкой. VPI предусматривает допуск плюс/минус 1/16" для размеров, указанных ниже. (См. размеры, указанные ниже)

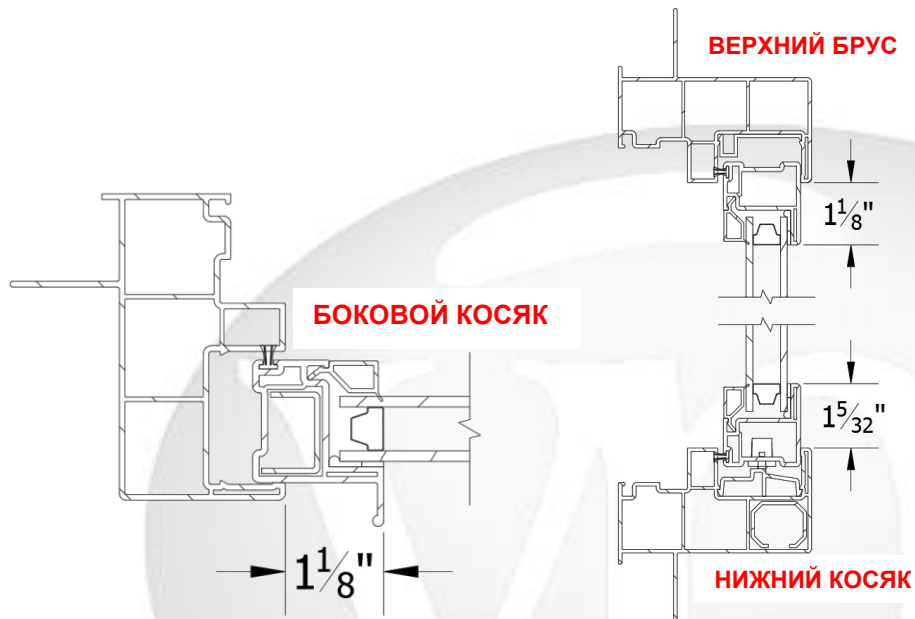

- В) Потерю сжатия или чрезмерное сжатие в соответствующей зоне необходимо откорректировать, предусмотрев подкладку за рамой для коррекции крена рамы. Описание работ, выполняемых для коррекции крена рамы, приведено в разделах 5.4 и 5.5.

- С)  Меры по коррекции крена должны быть приняты до завершения монтажа - проверьте положение рамы изнутри и снаружи.



Part 6) ЗАВЕРШАЮЩАЯ РЕГУЛИРОВКА

6.1) Окна Slider или Single Hung (серия 530-591) не нуждаются в завершающей регулировке.

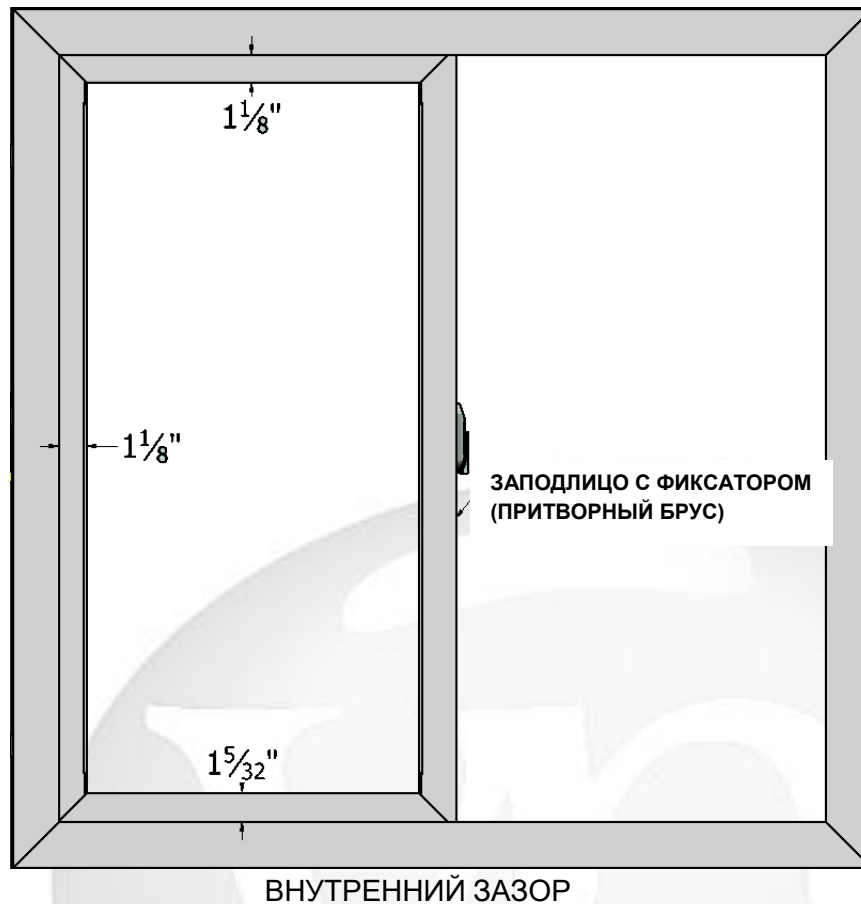
6.2) Убедитесь в том, что зазор между рабочей панелью и рамой выдержан надлежащим образом. (См. иллюстрацию на следующей странице.)



6.3) Работая панелью створки, убедитесь в том, что створка свободно открывается, закрывается и запирается.

- A)  Перед окончанием установки проверить контакт по всем точкам фиксации на окне.
- B)  Монтажная организация должна обеспечить надлежащую работу и закрытие / запирание окна; регулировка выполняется монтажной организацией в рамках завершения монтажа. Контролируйте установку в соответствии с порядком и процедурами монтажа, описанными в стандарте ASTM E 2112. По всем вопросам в отношении установки и обучения работы с изделием обращайтесь в VPI по телефону 1-800-634-1478